

# FESTIVAL DEL MARE



CONFERENZE | LABORATORI | MOSTRE | SPETTACOLI

---

**10-11-12 MAGGIO 2018**

PORTO ANTICO – ACQUARIO DI GENOVA – GALATA MUSEO DEL MARE



## CONFERENZE / TAVOLE ROTONDE / WORKSHOP

### Giovedì 10 maggio

Il futuro delle professioni del mare .....	4
Voci dal porto .....	"
La scoperta del mare. Artisti lombardi in Liguria tra Ottocento e Novecento ..	"
I grandi affondamenti: dal Titanic all'Andrea Doria .....	"

### Venerdì 11 maggio

La pirateria del XXI secolo: il ruolo dell'Italia e delle sue Forze Armate nel contrasto del fenomeno .....	5
I giovani e la ricerca sul mare .....	"
Gente di mare .....	"
Presentazione del libro "Sul mare con i migranti. Diari di viaggio (1887-1888)" ..	"
Un mare di foto .....	"
Che tempo farà? Facciamo insieme le previsioni per il fine settimana .....	6
La scienza del surf .....	"
L'acqua e l'origine della vita .....	"

### Sabato 12 maggio

Montagne sommerse. Nuova frontiera dell'esplorazione profonda del Mediterraneo .....	7
La Repubblica di Genova e i corsari barbareschi: una guerra plurisecolare .....	"
Gli ambienti estremi in mare .....	"
Una globalizzazione d'età moderna. Gli affari genovesi e il mare .....	"

tra '500 e '700 .....	"
Le immersioni sotto i ghiacci dell'Antartide .....	8
La grande onda: il maremoto .....	"
Oceani e cambiamenti climatici .....	"
Attraversare l'Atlantico in terza classe. Navi passeggeri e condizioni di viaggio della Grande Migrazione (1890-1914) .....	9
Il recupero dei relitti delle navi .....	"

## LABORATORI

### Giovedì 10 maggio

Facciamo le onde del mare .....	11
I tesori della spiaggia .....	"
Le scogliere coralline tropicali .....	"
Balene a rischio .....	"
La carta nautica .....	12
Nemo's Garden Immersive Experience .....	"
Archeologia del mare: risorse, approdi e tesori della Liguria antica .....	"

### Venerdì 11 maggio

Facciamo le onde del mare .....	13
I tesori della spiaggia .....	"
Le scogliere coralline tropicali .....	"
Balene a rischio .....	"

# INDICE

Il magnetismo .....	13
Nemo's Garden Immersive Experience .....	14
Archeologia del mare: risorse, approdi e tesori della Liguria antica .....	"
Monta e casca, la dura vita a bordo della Galea .....	"
Laboratorio di sfilettatura del pesce .....	"

## **Sabato 12 maggio**

Stretti stretti, aggrappati alle rocce .....	15
Andar per funghi... in mare .....	"
reSEAcIing .....	"
In profondità nel Porto Antico con il ROV .....	"
Fotogrammetria in spiaggia .....	16
Monta e casca, la dura vita a bordo della Galea .....	"
Un'immersione nel passato: laboratorio di archeologia subacquea .....	"
La biodiversità del Porto Antico: una passeggiata naturalistica in città .....	"
Laboratorio di sfilettatura del pesce .....	17
Misure di altitudine... dal mare ai satelliti .....	"
Nel mare c'è... ..	"

## **MOSTRE**

### **10 – 11 – 12 maggio**

L'osservatorio meteo-oceanografico W1-M3A .....	19
Mare dentro .....	"

Il mare in certi giorni è un giardino fiorito. Dipinti provenienti da collezioni private genovesi .....	19
Al timone di una nave .....	"
KM3NET: nel mare i segreti dell'universo .....	20
Plancton dallo spazio profondo .....	"
Immergersi in Antartide .....	"

## **Giovedì 10 maggio**

Mise en place. Cibocittà, le risposte del Design .....	20
--	----

## **Sabato 12 maggio**

Ascoltare il mare con la luce .....	"
-------------------------------------	---

## **SPETTACOLI**

### **Giovedì 10 maggio**

Proiezione del film "Poseidon" .....	22
--------------------------------------	----

### **Venerdì 11 maggio**

Proiezione del film "Europa Report" .....	"
---	---

### **Venerdì 11 e Sabato 12 maggio**

Il cielo e il mare .....	"
--------------------------	---

### **Sabato 12 maggio**

Verso il mare .....	23
Proiezione del film "L'ultima tempesta" .....	"

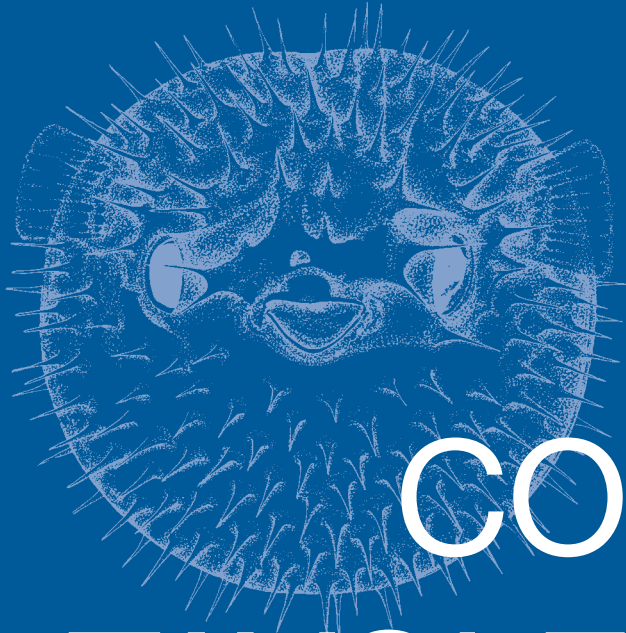

CONFERENZE  
TAVOLE ROTONDE  
WORKSHOP

# GIOVEDÌ 10 MAGGIO

## Tavola rotonda

---

### IL FUTURO DELLE PROFESSIONI DEL MARE

A cura di Giorgio Bavestrello, Massimo Figari, Giorgio Roth e Anna Sciomachen (Università di Genova)

Quale futuro per le professioni del mare?

Quali fabbisogni formativi, tecnici e operativi dovrà avere, nei prossimi dieci anni, chi opererà negli ambiti legati al mare? Partiamo di qui per comprendere le competenze che serviranno nel prossimo futuro.

Acquario di Genova – Nave Italia – Salone Blu

Ore 10.00 – Ingresso libero fino ad esaurimento posti

## Conferenza/spettacolo

---

### VOCI DAL PORTO

A cura di Marco Aime (Università di Genova)

Tre città del Mediterraneo (Genova, Marsiglia, Cagliari) unite in un percorso tra letteratura, teatro, musica e riflessioni di natura socio-antropologica sulla vita dei porti.

Acquario di Genova – Nave Italia – Salone Blu

Ore 17.00 – Ingresso libero fino ad esaurimento posti

## Conferenza

---

### I GRANDI AFFONDAMENTI: DAL TITANIC ALL'ANDREA DORIA

A cura di Kevin Fewster (National Maritime Museum di Greenwich) e Pierangelo Campodonico (Museo del Mare e delle Migrazioni)

Dal Titanic all'Andrea Doria, un viaggio attraverso due tra i più noti affondamenti della storia della navigazione.

Museo del Mare e delle Migrazioni – Auditorium

Ore 20.30 – Ingresso libero fino ad esaurimento posti

## Conferenza

---

### LA SCOPERTA DEL MARE. ARTISTI LOMBARDI IN LIGURIA TRA OTTOCENTO E NOVECENTO

A cura di Leo Lecci (Università di Genova)

Il fascino esercitato dal Mar Ligure sulla produzione dei maggiori pittori lombardi tra Ottocento e Novecento: Pompeo Mariani, Aldo Carpi, Carlo Carrà, Edoardo Saffiotti

Museo del Mare e delle Migrazioni – Saletta dell'Arte

Ore 17.00 – Ingresso libero fino ad esaurimento posti

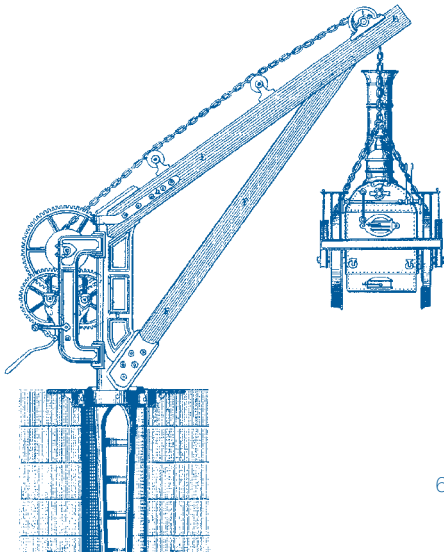

# VENERDÌ 11 MAGGIO

## Conferenza

---

### **LA PIRATERIA DEL XXI SECOLO: IL RUOLO DELL'ITALIA E DELLE SUE FORZE ARMATE NEL CONTRASTO DEL FENOMENO**

A cura di Francesco Munari (Università di Genova) in collaborazione con la Marina Militare

Il fenomeno della pirateria contemporanea e i profili giuridici dell'attività di contrasto, illustrati con la partecipazione di esperti delle Forze Armate e di ufficiali direttamente coinvolti nelle missioni.

**Museo del Mare e delle Migrazioni – Saletta dell'Arte**  
Ore 10.00 – Ingresso libero fino ad esaurimento posti

## Conferenza

---

### **PRESENTAZIONE DEL LIBRO “SUL MARE CON I MIGRANTI. DIARI DI VIAGGIO (1887-1888)”**

A cura di Fabio Capocaccia (Centro Internazionale Studi Emigrazione Italiana) e Pierangelo Campodonico (Museo del Mare e delle Migrazioni)

Uno straordinario e inedito spaccato del viaggio per mare a bordo delle prime imbarcazioni, miste vela-vapore, che consentirono a milioni di italiani di raggiungere i paesi d'oltreoceano.

**Museo del Mare e delle Migrazioni - Auditorium**  
Ore 16.00 – Ingresso libero fino ad esaurimento posti

## Tavola rotonda

---

### **I GIOVANI E LA RICERCA SUL MARE**

A cura di Mariachiara Chiantore (Università di Genova)

Ricercatori e studenti dell'Università di Genova presentano le proprie ricerche sul “mare”.

**Museo del Mare e delle Migrazioni – Auditorium**  
Ore 10.00 – Ingresso libero fino ad esaurimento posti

## Workshop

---

### **GENTE DI MARE**

A cura di Giorgio Bavestrello e Luca Sabatini (Università di Genova)

Cinque classi delle scuole medie presenteranno studi e ricerche sul tema del mare.

**Acquario di Genova – Nave Italia – Salone Blu**  
Ore 10.00 – Ingresso libero fino ad esaurimento posti

## Conferenza

---

### **UN MARE DI FOTO**

A cura di Mattia Bonavida (Fotografo professionista) e Federico Betti (Università di Genova)

I segreti di un professionista dello scatto. Un viaggio nel mondo della fotografia tra mari e oceani di tutto il mondo.

**Museo del Mare e delle Migrazioni – Auditorium**  
Ore 17.00 – Ingresso libero fino ad esaurimento posti

# VENERDÌ 11 MAGGIO

## Conferenza interattiva

---

### CHE TEMPO FARÀ?

#### FACCIAMO INSIEME LE PREVISIONI PER IL FINE SETTIMANA

A cura dell'ARPAL CFMI-PC

Le previsioni meteorologiche in Liguria, nozioni base di meteorologia e cenni sul significato di predicibilità. Svolgeremo insieme al pubblico la previsione meteo per il fine settimana.

Acquario di Genova – Nave Italia – Salone Blu

Ore 17.00 – Ingresso libero fino ad esaurimento posti

## Conferenza

---

### L'ACQUA E L'ORIGINE DELLA VITA

A cura di Raffaele Saladino (Università della Tuscia - Società Italiana di Astrobiologia) e Giorgio Bavestrello (Università di Genova)

La cellula è composta principalmente di acqua e la gran parte delle forme biologiche che conosciamo necessita della presenza di acqua per la propria replicazione e per la propria sopravvivenza. Il nostro stesso pianeta, la Terra, necessita dell'acqua per i suoi numerosi processi geochimici e geodinamici, quegli stessi processi che lo rendono un ambiente accogliente per la vita, così come la conosciamo.

Museo del Mare e delle Migrazioni - Auditorium

Ore 20.30 – Ingresso libero fino ad esaurimento posti

## Conferenza/Spettacolo

---

### LA SCIENZA DEL SURF

A cura di Giovanni Besio (Università di Genova)

Quali sono i processi fisici che permettono la pratica del surf? La generazione, propagazione e trasformazione del moto ondoso dal largo verso costa, il frangimento delle onde e il funzionamento dell'idrodinamica delle tavole da surf. Seguirà un documentario sulla storia del surf in Italia.

Acquario di Genova – Nave Italia – Salone Blu

Ore 18.00 – Ingresso libero fino ad esaurimento posti

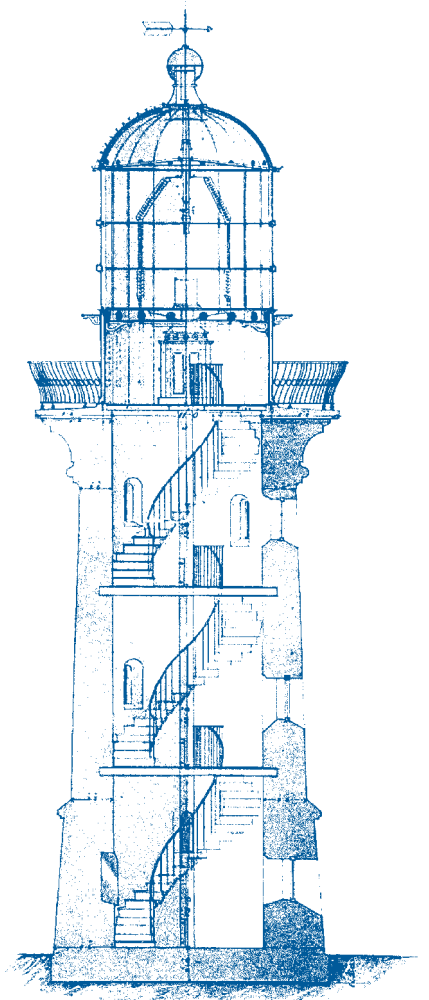



# SABATO 12 MAGGIO

## Conferenza

### **MONTAGNE SOMMERSE. NUOVA FRONTIERA DELL'ESPLORAZIONE PROFONDA DEL MEDITERRANEO**

A cura di Marzia Bo (Università di Genova)

Si parlerà delle scoperte derivate dalle esplorazioni di seamount mediterranei, condotte dall'Università degli Studi di Genova in collaborazione con diversi enti, focalizzando l'attenzione su nuove specie e popolamenti prima sconosciuti o considerati estremamente rari.

Acquario di Genova – Nave Italia – Salone Blu

Ore 10.00 – Ingresso libero fino ad esaurimento posti

## Conferenza

### **UNA GLOBALIZZAZIONE D'ETÀ MODERNA. GLI AFFARI GENOVESI E IL MARE TRA '500 E '700**

A cura di Luca Lo Basso (Università di Genova)

I Genovesi in età moderna: cittadini del mondo e protagonisti di primo piano dell'economia mondiale. I traffici marittimi e le reti degli interessi commerciali di Genova, allora capitale della finanza internazionale, si estendevano tra Mediterraneo, Atlantico, Americhe, Africa, Asia ed Europa.

Museo del Mare e delle Migrazioni – Auditorium

Ore 11.00 – Ingresso libero fino ad esaurimento posti

## Conferenza

### **LA REPUBBLICA DI GENOVA E I CORSARI BARBARESCHI: UNA GUERRA PLURISECOLARE**

A cura di Emiliano Beri (Università di Genova)

Il mare per Genova: certamente una risorsa preziosa, ma anche una minaccia. Quali strumenti difensivi, in mare e in terra, ha sviluppato Genova contro le incursioni dei corsari barbareschi? Un fase lunga e intensa ma poco conosciuta della storia della città e del suo mare.

Museo del Mare e delle Migrazioni – Auditorium

Ore 10.00 – Ingresso libero fino ad esaurimento posti

## Conferenza

### **GLI AMBIENTI ESTREMI IN MARE**

A cura di Mario Petrillo (Università di Genova)

Gli ambienti estremi sono luoghi sulla Terra accomunati geograficamente e climaticamente da un limitato impatto antropico diretto. Per questo motivo sono particolarmente interessanti dal punto di vista scientifico, ma proprio la difficoltà della loro esplorazione ne rallenta l'approfondita conoscenza.

Acquario di Genova – Nave Italia – Salone Blu

Ore 11.00 – Ingresso libero fino ad esaurimento posti

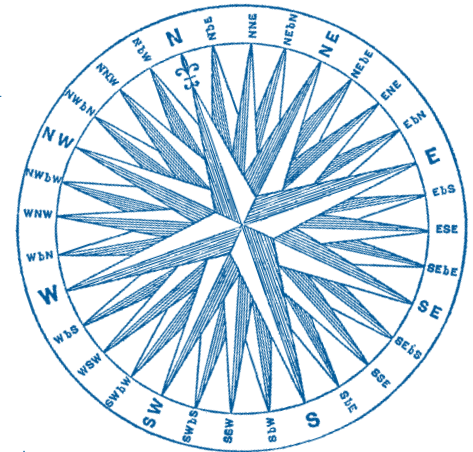

# SABATO 12 MAGGIO

## Conferenza

### LE IMMERSIONI SOTTO I GHIACCI DELL'ANTARTIDE

A cura di Stefano Schiaparelli (Università di Genova) in collaborazione con Comsubin – Marina Militare

Diario delle immersioni fatte da personale dell'Università di Genova in Antartide. Saranno illustrate al pubblico le difficoltà logistiche, i risultati scientifici e la bellezza delle forme di vita marina che si trovano in Antartide.

Acquario di Genova – Nave Italia – Salone Blu  
Ore 17.00 – Ingresso libero fino ad esaurimento posti

## Conferenza

### LA GRANDE ONDA: IL MAREMOTO

A cura di Stefano Solarino (Istituto Nazionale di Geofisica e Vulcanologia)

Come e dove nascono i maremoti? Un racconto che parte da Namazu, il pesce gatto che secondo la tradizione giapponese dà origine ai terremoti, ai maremoti del Mar Ligure passando per il terremoto del 1908 e quello di Tohoku del 2011.

Museo del Mare e delle Migrazioni – Auditorium  
Ore 17.00 – Ingresso libero fino ad esaurimento posti

## Conferenza

### OCEANI E CAMBIAMENTI CLIMATICI

A cura di Mariasole Bianco (Università di Genova)

Gli oceani giocano un ruolo fondamentale nel regolare l'equilibrio climatico globale della Terra. I cambiamenti cui stiamo assistendo, come il riscaldamento e l'acidificazione degli oceani, incidono e modificano gli ecosistemi marini rendendoli ambienti sempre meno adatti alla vita delle specie.

Acquario di Genova – Nave Italia – Salone Blu  
Ore 18.00 – Ingresso libero fino ad esaurimento posti

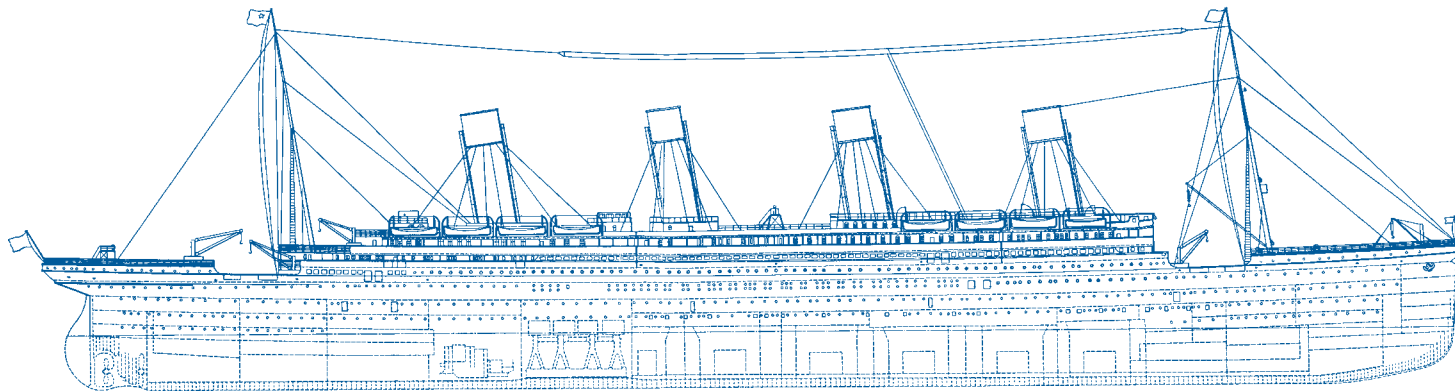

# SABATO 12 MAGGIO

## Conferenza

### **ATTRAVERSARE L'ATLANTICO IN TERZA CLASSE. NAVI PASSEGGERI E CONDIZIONI DI VIAGGIO DELLA GRANDE MIGRAZIONE (1890-1914)**

A cura di Maria Elisabetta Tonizzi (Università di Genova)

La novità delle grandi navi a vapore per il trasporto passeggeri tra fine '800 e inizio '900: come sono cambiate le condizioni del viaggio transatlantico, soprattutto degli emigranti italiani in partenza dai porti nazionali?

Museo del Mare e delle Migrazioni – Auditorium

Ore 18.00 – Ingresso libero fino ad esaurimento posti

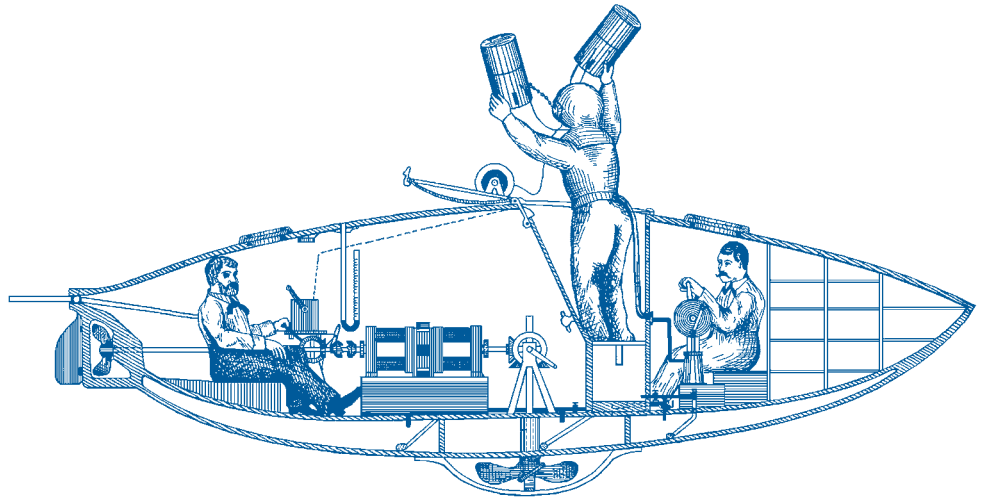

## Conferenza

### **IL RECUPERO DEI RELITTI DELLE NAVI**

A cura di Nick Sloane

(Direttore del parbuckling della Concordia)

Un viaggio dall'Australia agli Stati Uniti, passando attraverso decine di Paesi. Il racconto di una vita dedicata al mare, al recupero e alla rimozione dei relitti, molti dei quali noti alle cronache internazionali.

Museo del Mare e delle Migrazioni – Auditorium

Ore 20.30 – Ingresso libero fino ad esaurimento posti



LABORATORI

# GIOVEDÌ 10 MAGGIO

## Laboratorio

---

### **FACCIAMO LE ONDE DEL MARE**

A cura di Paolo Blondeaux (Università di Genova)

Con una canaletta didattica verranno riprodotti i principali processi di trasformazione del moto ondoso da quelli più conosciuti ad altri meno frequenti e noti.

Porto Antico – Piazza delle Feste

Ore 9.00 – 18.00 (durata del laboratorio: 1 ora)

Evento dedicato alle scuole (su prenotazione)

## Laboratorio

---

### **BALENE A RISCHIO**

A cura di Paola Tepsich (Fondazione CIMA)

Quanto e come incidono le attività antropiche e marittime sui cetacei del Mar Ligure? Al laboratorio di educazione ambientale nel quale i partecipanti creeranno manualmente “i fossili del futuro” seguiranno due giochi di gruppo: i “Whale games”.

Porto Antico – Piazza delle Feste

Ore 9.00 – 18.00 (durata del laboratorio: 1 ora)

Evento dedicato alle scuole (su prenotazione)

## Laboratorio

---

### **I TESORI DELLA SPIAGGIA**

A cura di Elena Mora (Università di Genova)

in collaborazione con Associazione Didattica Museale

Ricostruzione di una spiaggia volta a mostrare tutte le componenti (biotiche e non) che la compongono. Particolare attenzione sarà data alle piante che popolano le spiagge ed alla loro importanza ecologica.

Porto Antico – Piazza delle Feste

Ore 9.00 – 18.00 (durata del laboratorio: 1 ora)

Evento dedicato alle scuole (su prenotazione)

## Laboratorio

---

### **LE SCOGLIERE CORALLINE TROPICALI**

A cura di Monica Montefalcone e Alice Oprandi

(Università di Genova)

Un viaggio alla scoperta dei diversi organismi tipici degli ecosistemi costieri tropicali (per la maggior parte coralli madreporari) provenienti dalle collezioni dell'Università di Genova.

Porto Antico – Piazza delle Feste

Ore 9.00 – 18.00 (durata del laboratorio: 1 ora)

Evento dedicato alle scuole (su prenotazione)

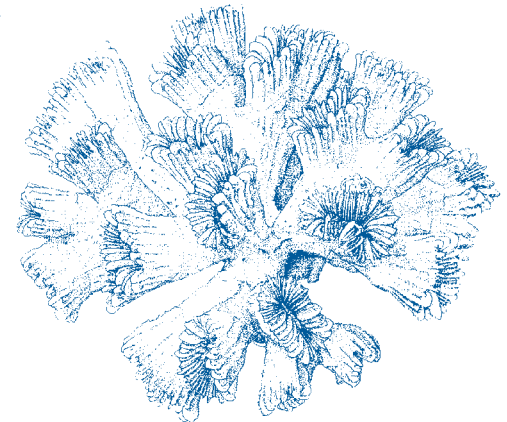

# GIOVEDÌ 10 MAGGIO

## Laboratorio

### LA CARTA NAUTICA

A cura di Marco Grassi  
(Istituto Idrografico della Marina)

Introduzione agli elementi costituenti la carta nautica e sue modalità di costruzione. Modalità di lettura ed impiego da parte del navigante.

### Porto Antico – Piazza delle Feste

Ore 9.00 – 18.00 (durata del laboratorio: 1 ora)  
Evento dedicato alle scuole (su prenotazione)

## Laboratorio

### NEMO'S GARDEN IMMERSIVE EXPERIENCE

A cura di Gianni Vercelli, Edoardo Bellanti e Alice Corsi  
(Università di Genova, 3DLabFactory)

Vuoi provare un'esperienza virtuale d'immersione subacquea nelle biosfere? Potrai vivere il dietro le quinte del giorno più importante dell'Orto di Nemo: la raccolta delle coltivazioni subacquee nel mare di Noli!

### Porto Antico – Piazza delle Feste

Ore 9.00 – 18.00 (durata del laboratorio: 1 ora)  
Evento dedicato alle scuole (su prenotazione)

## Laboratorio

### ARCHEOLOGIA DEL MARE: RISORSE, APPRODI E TESORI DELLA LIGURIA ANTICA

A cura di Patrizia Garibaldi, Irene Molinari  
(Museo di Archeologia Ligure)

Percorso per scoprire il rapporto tra uomo e mare a partire da 24.000 anni fa tra cibo, ornamento, strumenti per la costruzione e per la musica. Verrà dedicato uno spazio alla lavorazione delle conchiglie con tecniche preistoriche.

### Porto Antico – Piazza delle Feste

Ore 9.00 – 18.00 (durata del laboratorio: 1 ora)  
Evento dedicato alle scuole (su prenotazione)

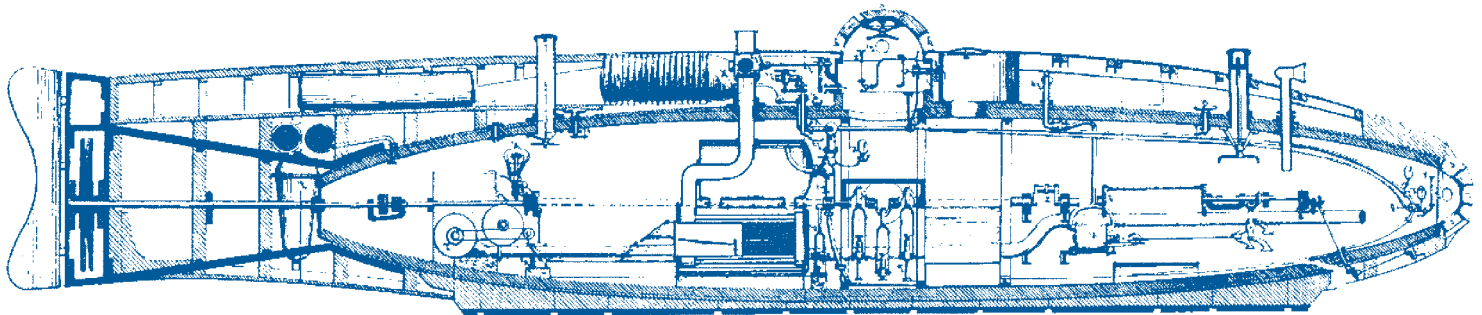

# VENERDÌ 11 MAGGIO

## Laboratorio

---

### **FACCIAMO LE ONDE DEL MARE**

A cura di Paolo Blondeaux (Università di Genova)

Con una canaletta didattica verranno riprodotti i principali processi di trasformazione del moto ondoso da quelli più conosciuti ad altri meno frequenti e noti.

**Porto Antico – Piazza delle Feste**

Ore 9.00 – 18.00 (durata del laboratorio: 1 ora)

Evento dedicato alle scuole (su prenotazione)

## Laboratorio

---

### **BALENE A RISCHIO**

A cura di Paola Tepsich (Fondazione CIMA)

Quanto e come incidono le attività antropiche e marittime sui cetacei del Mar Ligure? Al laboratorio di educazione ambientale nel quale i partecipanti creeranno manualmente “i fossili del futuro” seguiranno due giochi di gruppo: i “Whale games”.

**Porto Antico – Piazza delle Feste**

Ore 9.00 – 18.00 (durata del laboratorio: 1 ora)

Evento dedicato alle scuole (su prenotazione)

## Laboratorio

---

### **I TESORI DELLA SPIAGGIA**

A cura di Elena Mora (Università di Genova)  
in collaborazione con Associazione Didattica Museale

Ricostruzione di una spiaggia volta a mostrare tutte le componenti (biotiche e non) che la compongono. Particolare attenzione sarà data alle piante che popolano le spiagge ed alla loro importanza ecologica.

**Porto Antico – Piazza delle Feste**

Ore 9.00 – 18.00 (durata del laboratorio: 1 ora)

Evento dedicato alle scuole (su prenotazione)

## Laboratorio

---

### **LE SCOGLIERE CORALLINE TROPICALI**

A cura di Monica Montefalcone e Alice Oprandi  
(Università di Genova)

Un viaggio alla scoperta dei diversi organismi tipici degli ecosistemi costieri tropicali (per la maggior parte coralli madreporari) provenienti dalle collezioni dell'Università di Genova.

**Porto Antico – Piazza delle Feste**

Ore 9.00 – 18.00 (durata del laboratorio: 1 ora)

Evento dedicato alle scuole (su prenotazione)

## Laboratorio

---

### **IL MAGNETISMO**

A cura di Marco Grassi  
(Istituto Idrografico della Marina)

La bussola magnetica ed il suo impiego a bordo delle unità navali.

**Porto Antico – Piazza delle Feste**

Ore 9.00 – 18.00 (durata del laboratorio: 1 ora)

Evento dedicato alle scuole (su prenotazione)

# VENERDÌ 11 MAGGIO

## Laboratorio

---

### **NEMO'S GARDEN IMMERSIVE EXPERIENCE**

A cura di Gianni Vercelli, Edoardo Bellanti e Alice Corsi  
(Università di Genova, 3DLabFactory)

Vuoi provare un'esperienza virtuale d'immersione subacquea nelle biosfere? Potrai vivere il dietro le quinte del giorno più importante dell'Orto di Nemo: la raccolta delle coltivazioni subacquee nel mare di Noli!

#### **Porto Antico – Piazza delle Feste**

Ore 9.00 – 18.00 (durata del laboratorio: 1 ora)  
Evento dedicato alle scuole (su prenotazione)

## Laboratorio

---

### **LABORATORIO DI SFILETTATURA DEL PESCE**

A cura del Mercato del pesce - Calata Simone Vignoso

Quali sono le specie ittiche sostenibili per la salute e l'ambiente? Un biologo e un nutrizionista forniranno consigli per diventare consumatori consapevoli. I partecipanti potranno poi imparare a pulire e sfilettare il pesce per preparare un aperitivo fingerfood sotto la guida di uno chef esperto... e infine degustare!

#### **Darsena – Mercato del pesce**

Ore 17.00 – 18.30 (durata del laboratorio: 1 ora e 30 minuti)  
Ingresso libero fino ad esaurimento posti

## Laboratorio

---

### **ARCHEOLOGIA DEL MARE: RISORSE, APPRODI E TESORI DELLA LIGURIA ANTICA**

A cura di Patrizia Garibaldi, Irene Molinari  
(Museo di Archeologia Ligure)

Percorso per scoprire il rapporto tra uomo e mare a partire da 24.000 anni fa tra cibo, ornamento, strumenti per la costruzione e per la musica. Verrà dedicato uno spazio alla lavorazione delle conchiglie con tecniche preistoriche.

#### **Porto Antico – Piazza delle Feste**

Ore 9.00 – 18.00 (durata del laboratorio: 1 ora)  
Evento dedicato alle scuole (su prenotazione)

## Laboratorio

---

### **MONTA E CASCA, LA DURA VITA A BORDO DELLA GALEA**

A cura di Lorena Fazzari  
(Cooperativa Solidarietà e Lavoro – Mu.Ma.)

Come si viaggiava su una galea? Con questo laboratorio potrai provare la dura vita di bordo e imparerai la tecnica di voga monta e casca...

#### **Museo del Mare e delle Migrazioni**

Ore 16.00 – 19.00 (durata del laboratorio: 1 ora)  
Ingresso libero fino ad esaurimento posti

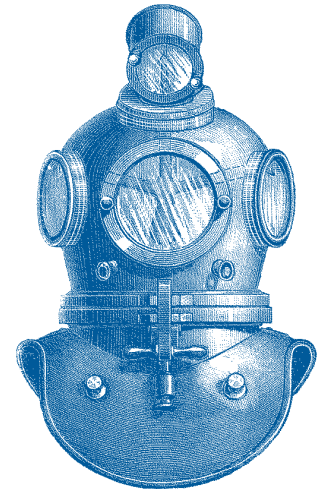



# SABATO 12 MAGGIO

## Laboratorio

### STRETTI STRETTI, AGGRAPPATI ALLE ROCCE

A cura di Mariachiara Chiantore (Università di Genova) e Bruna Valettini (Acquario di Genova)

Laboratorio che prevede giochi didattici e attività interattive in gruppi, per imparare come si modifica l'ambiente biologico sulla scogliera in base alle maree e all'alternarsi tra giorno e notte.

Porto Antico – Piazza delle Feste

Ore 10.00 – 13.00 e 15.00 – 19.00

(durata del laboratorio: 1 ora)

Ingresso libero fino ad esaurimento posti

## Laboratorio

### IN PROFONDITÀ NEL PORTO ANTICO CON IL ROV

A cura di Giorgio Bavestrello (Università di Genova) in collaborazione con il Centro Carabinieri Subacquei di Genova

Laboratorio che prevede l'uso di un ROV (Remotely Operated Vehicle), un robot subacqueo filoguidato, per mostrare ai partecipanti, attraverso videoriprese in diretta corredate da spiegazioni scientifiche, gli organismi che popolano il Porto Antico al di sotto della superficie del mare.

Porto Antico – Piazza delle Feste

Ore 10.00 – 13.00 e 15.00 – 19.00 (durata del laboratorio: 1 ora)

Ingresso libero fino ad esaurimento posti

## Laboratorio

### ANDAR PER FUNGHI... IN MARE

Marco Capello, Grazia Cecchi, Laura Cutroneo, Giuseppe Greco, Greta Vagge e Mirca Zotti (Università di Genova)

Con l'aiuto dei microscopi andremo alla ricerca dei funghi in mare.

Porto Antico – Piazza delle Feste

Ore 10.00 – 13.00 e 15.00 – 19.00

(durata del laboratorio: 1 ora)

Ingresso libero fino ad esaurimento posti

## Laboratorio

### reSEAcling

A cura di Federica Covaia (Università di Genova)

Come puoi contribuire ogni giorno a combattere l'inquinamento, in particolare quello idrico? Bambini e adulti insieme potranno scoprirlo grazie a tre attività ludiche: il tiro alla differenziata, pesca la plastica e un laboratorio con oggetti trovati sulle spiagge.

Porto Antico – Piazza delle Feste

Ore 10.00 – 13.00 (durata del laboratorio: 1 ora)

Ingresso libero fino ad esaurimento posti

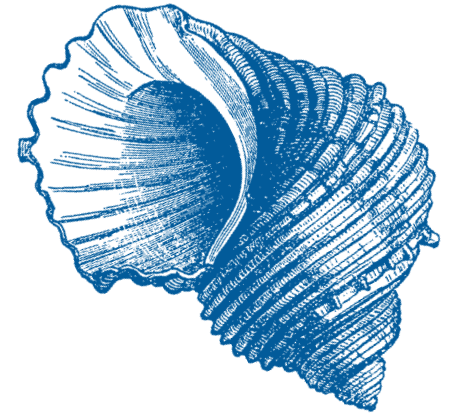

# SABATO 12 MAGGIO

## Laboratorio

---

### FOTOGRAMMETRIA IN SPIAGGIA

A cura di Domenico Sguerso (Università di Genova)

Come misurare il comportamento delle onde su una spiaggia? Attraverso un modello fisico di spiaggia, con la tecnica fotogrammetrica, si monitoreranno gli effetti metrici in diverse condizioni di mare generate dai partecipanti stessi. Il laboratorio si rivolge a bambini e adulti.

Porto Antico – Piazza delle Feste

Ore 10.00 – 13.00 (durata del laboratorio: 1 ora)

Ingresso libero fino ad esaurimento posti

## Laboratorio

---

### LA BIODIVERSITÀ DEL PORTO ANTICO: UNA PASSEGGIATA NATURALISTICA IN CITTÀ

A cura di Giorgio Bavestrello (Università di Genova)

Laboratorio itinerante, durante la quale i partecipanti verranno accompagnati lungo le banchine del Porto Antico alla scoperta della vita marina che si osserva appena al di sotto del pelo dell'acqua. Una vita rigogliosa che a prima vista può sfuggire ad occhi inesperti, composta di affascinanti specie autoctone e aliene.

Porto Antico – Piazza delle Feste

Ore 10.00 – 13.00 e 15.00 – 19.00 (durata del laboratorio: 1 ora)

Ingresso libero fino ad esaurimento posti

## Laboratorio

---

### MONTA E CASCA, LA DURA VITA A BORDO DELLA GALEA

A cura di Lorena Fazzari

(Cooperativa Solidarietà e Lavoro – Mu.Ma.)

Come si viaggiava su una galea? Con questo laboratorio potrai provare la dura vita di bordo e imparerai la tecnica di voga monta e casca...

Museo del Mare e delle Migrazioni

Ore 10.00 – 13.00 e 15.00 – 19.00

(durata del laboratorio: 1 ora)

Ingresso libero fino ad esaurimento posti

## Laboratorio

---

### UN'IMMERSIONE NEL PASSATO: LABORATORIO DI ARCHEOLOGIA SUBACQUEA

A cura di Bianca Maria Giannattasio

(Università di Genova)

Dopo una breve presentazione multimediale sul tema della navigazione e dei naufragi in epoca greco-romana, i partecipanti potranno sperimentare la vestizione dei subacquei e simulare un piccolo cantiere subacqueo per il recupero di reperti sott'acqua.

Porto Antico – Piazza delle Feste

Ore 10.00 – 13.00 e 15.00 – 19.00

(durata del laboratorio: 1 ora)

Ingresso libero fino ad esaurimento posti

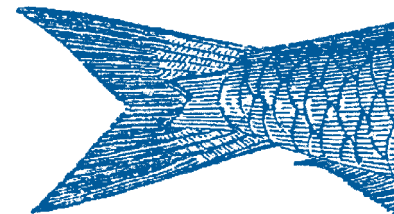

# SABATO 12 MAGGIO

## Laboratorio

### LABORATORIO DI SFILETTATURA DEL PESCE

A cura del Mercato del pesce - Calata Simone Vignoso

Quali sono le specie ittiche sostenibili per la salute e l'ambiente? Un biologo e un nutrizionista forniranno consigli per diventare consumatori consapevoli. I partecipanti potranno poi imparare a pulire e sfilettare il pesce per preparare un aperitivo fingerfood sotto la guida di uno chef esperto... e infine degustare!

Darsena – Mercato del pesce

Ore 11.00 – 12.30

(durata del laboratorio: 1 ora e 30 minuti)

Ingresso libero fino ad esaurimento posti

## Laboratorio

### MISURE DI ALTITUDINE... DAL MARE AI SATELLITI

A cura di Bianca Federici (Università di Genova)

Quanto è difficile definire l'altitudine di un luogo? Grazie a semplici giochi, i partecipanti apprenderanno le tecniche antiche e moderne, così come le criticità: ad esempio, l'altitudine è riferita al livello del mare, ma la sua superficie varia...

Porto Antico – Piazza delle Feste

Ore 15.00 – 19.00 (durata del laboratorio: 1 ora)

Ingresso libero fino ad esaurimento posti

## Laboratorio

### NEL MARE C'È...

A cura di Giorgio Matricardi e Eva Pisano  
(Università di Genova)

Attraverso un particolare gioco di carte e la lettura animata di racconti scientifici, i partecipanti potranno esplorare e confrontare un ambiente marino familiare, il Mar Ligure, con un mare molto lontano, quello dell'Antartide, arrivando a riflettere sugli effetti dei cambiamenti climatici.

Porto Antico – Piazza delle Feste

Ore 15.00 – 19.00 (durata del laboratorio: 1 ora)

Ingresso libero fino ad esaurimento posti

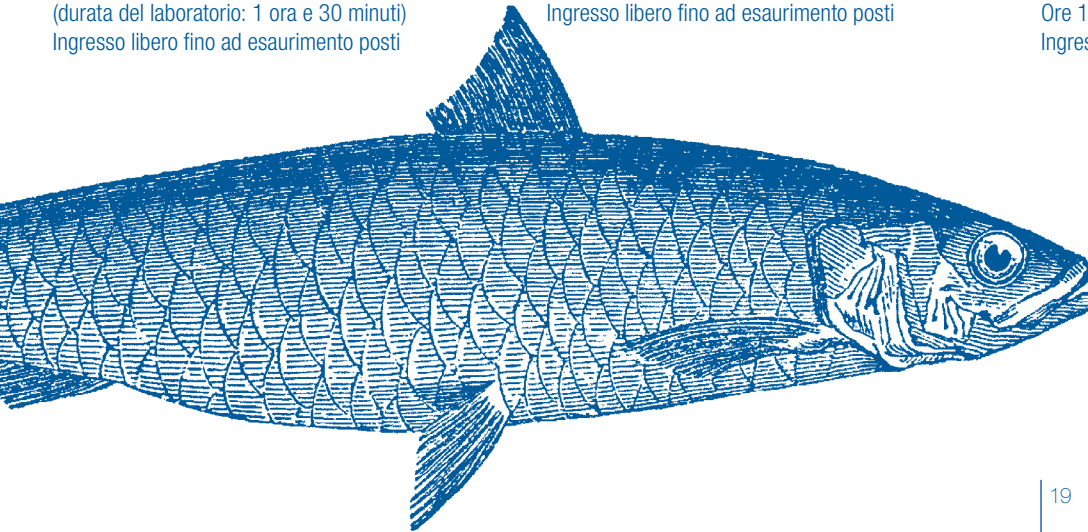

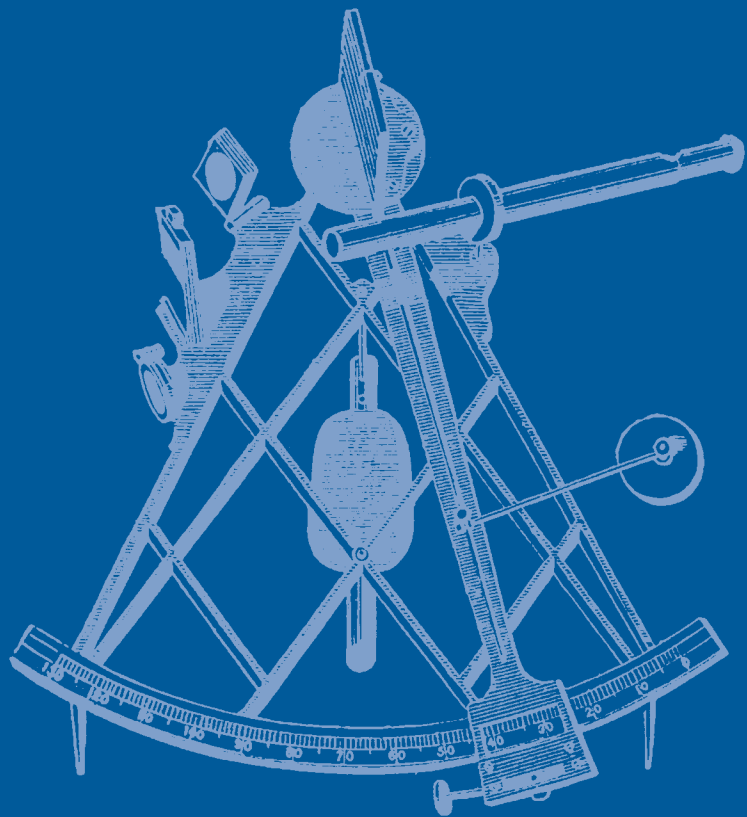

MOSTRE

**10 – 11 – 12 Maggio**

## **L'OSSERVATORIO METEO-OCEANOGRAFICO W1-M3A**

A cura di Sara Pensieri (CNR)

Attraverso l'osservatorio W1-M3A posto in mare a circa 80 km dalla costa ligure si possono ottenere indicazioni meteorologiche o relative allo stato del mare. Si potranno, altresì, ascoltare i suoni dei mammiferi marini o delle navi che passano.

**Porto Antico – Piazza delle Feste**

Ore 9.00 – 18.00

10-11 maggio: riservato alle scuole

12 maggio: ingresso libero fino ad esaurimento posti

**10 – 11 – 12 Maggio**

## **MARE DENTRO**

A cura dell'Accademia Ligustica di Belle Arti

Mostra d'arte contemporanea degli studenti dell'Accademia, con elaborati di diversa natura espressiva, sul rapporto tra umanità e mare.

**Porto Antico – Piazza delle Feste**

Ore 9.00 – 18.00

10-11 maggio: riservato alle scuole

12 maggio: ingresso libero fino ad esaurimento posti

**10 – 11 – 12 Maggio**

## **IL MARE IN CERTI GIORNI È UN GIARDINO FIORITO. DIPINTI PROVENIENTI DA COLLEZIONI PRIVATE GENOVESI**

A cura di Leo Lecci, Andrea Bocchi e Andrea Daffra (Università di Genova)

Mostra di dipinti di artisti liguri attivi tra la fine dell'Ottocento e la prima metà del Novecento, legati al tema del mare e del paesaggio marino. Le opere esposte provengono da collezioni private genovesi.

## **Museo del Mare e delle Migrazioni – Saletta dell'Arte**

Inaugurazione Giovedì 10 maggio Ore 17.00

(chiusura ore 19.00)

Venerdì 11 e Sabato 12 maggio Ore 10.00 – 19.00

Ingresso libero

**10 – 11 – 12 Maggio**

## **AL TIMONE DI UNA NAVE**

A cura di CETENA Gruppo Fincantieri

Vivi l'esperienza di essere al timone di una nave grazie ad un simulatore di plancia.

**Porto Antico – Piazza delle Feste**

Ore 9.00 – 18.00

10-11 maggio: riservato alle scuole

12 maggio: ingresso libero fino ad esaurimento posti

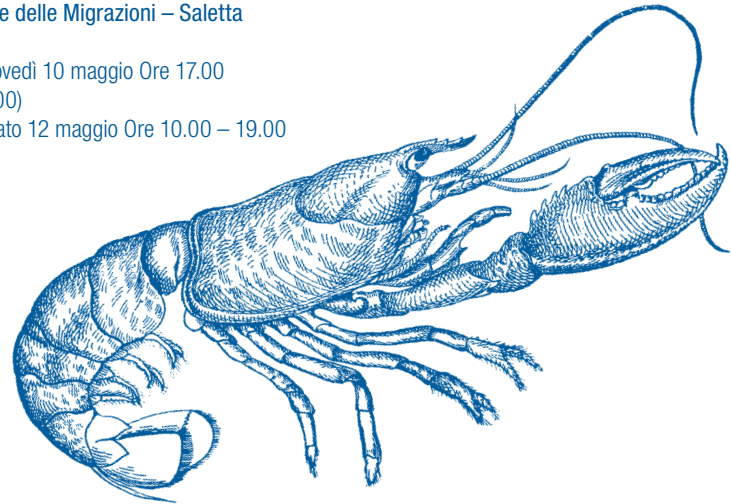

# MOSTRE

**10 – 11 – 12 Maggio**

## **KM3NET: NEL MARE I SEGRETI DELL'UNIVERSO**

A cura di Giorgio Taiuti e Matteo Sanguineti (Università di Genova, Istituto Nazionale di Fisica Nucleare)

Un viaggio all'interno di un rivelatore di neutrini in realtà virtuale che permetterà di vedere "dal vivo" quanto vi accade all'interno per arrivare a scoprire i segreti dell'universo.

**Porto Antico – Piazza delle Feste**

Ore 9.00 – 18.00

10-11 maggio: riservato alle scuole

12 maggio: ingresso libero fino ad esaurimento posti

**Giovedì 10 Maggio**

## **MISE EN PLACE. CIBOCITTÀ, LE RISPOSTE DEL DESIGN**

A cura del Lab. Tematico 3a - Raffaella Fagnoni (Università di Genova)

**Porto Antico**

Ore 12.00 – 17.00

**10 – 11 – 12 Maggio**

## **IMMERGERSI IN ANTARTIDE**

A cura di Stefano Schiaparelli (Università di Genova) in collaborazione con Comsubin – Marina Militare

Saranno illustrati i materiali utilizzati per immergersi in Antartide (mute, erogatori, microfoni, trivelle per il ghiaccio, macchine fotografiche, etc.). I materiali potranno essere toccati e 'provati' dai partecipanti.

**Porto Antico – Piazza delle Feste**

Ore 9.00 – 18.00

10-11 maggio: riservato alle scuole

12 maggio: ingresso libero fino ad esaurimento posti

**Sabato 12 Maggio**

## **ASCOLTARE IL MARE CON LA LUCE**

A cura di Ruggero Caravita (CERN)

Esperienza dimostrativa per rilevare le onde acustiche in mare. Il metodo si basa su un nuovo tipo di idrofono ottico che impiega una cavità laser interferometrica per misurare le vibrazioni indotte dall'arrivo di onde sonore.

**Porto Antico – Piazza delle Feste**

Ore 9.00 – 18.00

12 maggio: ingresso libero fino ad esaurimento posti

**10 – 11 – 12 Maggio**

## **PLANCTON DALLO SPAZIO PROFONDO**

A cura di Federico Betti (Università di Genova)

Una mostra composta da fotografie di organismi animali appartenenti al plancton, ripresi su fondo nero per accentuarne forme e trasparenze, accomunati da un aspetto "alieno".

**Porto Antico – Piazza delle Feste**

Ore 9.00 – 18.00

10-11 maggio: riservato alle scuole

12 maggio: ingresso libero fino ad esaurimento posti



SPETTACOLI

# SPETTACOLI

**Giovedì 10 Maggio**

## **PROIEZIONE DEL FILM “POSEIDON”**

Film del 2006 diretto da Wolfgang Petersen, remake di “L’avventura del Poseidon” di Ronald Neame (1972) e ispirato all’omonimo romanzo, scritto da Paul Gallico nel 1969.

Museo del Mare e delle Migrazioni – Auditorium

Ore 22.30 – Ingresso libero fino ad esaurimento posti

**Venerdì 11 Maggio**

## **PROIEZIONE DEL FILM “EUROPA REPORT”**

Film di fantascienza del 2013 diretto da Sebastián Cordero, nel quale sei astronauti di diverse nazionalità vengono radunati per formare la squadra che farà il primo viaggio verso Europa, secondo satellite naturale del pianeta Giove...

Museo del Mare e delle Migrazioni – Auditorium

Ore 22.30 – Ingresso libero fino ad esaurimento posti

**Venerdì 11 e Sabato 12 Maggio**

## **IL CIELO E IL MARE**

A cura dell’Osservatorio Astronomico del Righi

Osservazione degli astri al telescopio – Spettacolo interattivo

Isola delle Chiatte del Porto Antico

Ore 22.30 – Ingresso libero fino ad esaurimento posti

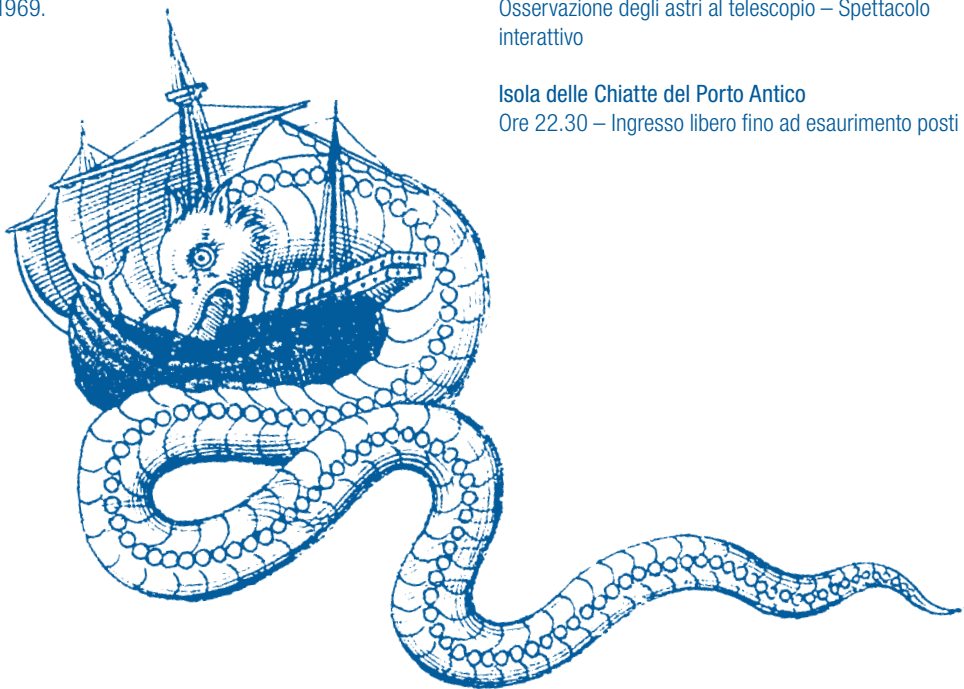



**Sabato 12 Maggio**

---

## **VERSO IL MARE**

Spettacolo itinerante – Percorrere la città passeggiando con una sola grande missione: riportare al mare una piccola conchiglia trovata inaspettatamente su un'altura della città di Genova. Una performance partecipativa, una camminata per performers, musicisti e cittadini per riconsegnare al mare quello che gli appartiene.

Ore 17.00 – Partenza da Spianata Castelletto e arrivo al Porto Antico

**Sabato 12 Maggio**

---

## **PROIEZIONE DEL FILM “L'ULTIMA TEMPESTA”**

L'ultima tempesta è un film del 2016 diretto da Craig Gillespie. Basata sul libro *The Finest Hours: The True Story of the U.S. Coast Guard's Most Daring Sea Rescue* di Michael J. Tougas e Casey Sherman, racconta la storia vera del salvataggio avvenuto nel febbraio 1952 per recuperare l'equipaggio della petroliera SS Pendleton spezzatosi in due durante una violenta tempesta in mare aperto.

**Museo del Mare e delle Migrazioni – Auditorium**

Ore 22.30 – Ingresso libero fino ad esaurimento posti

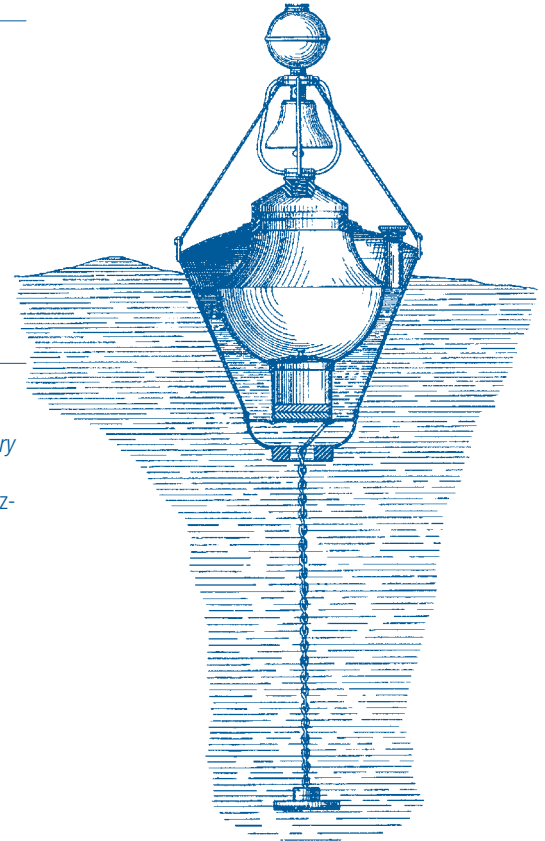

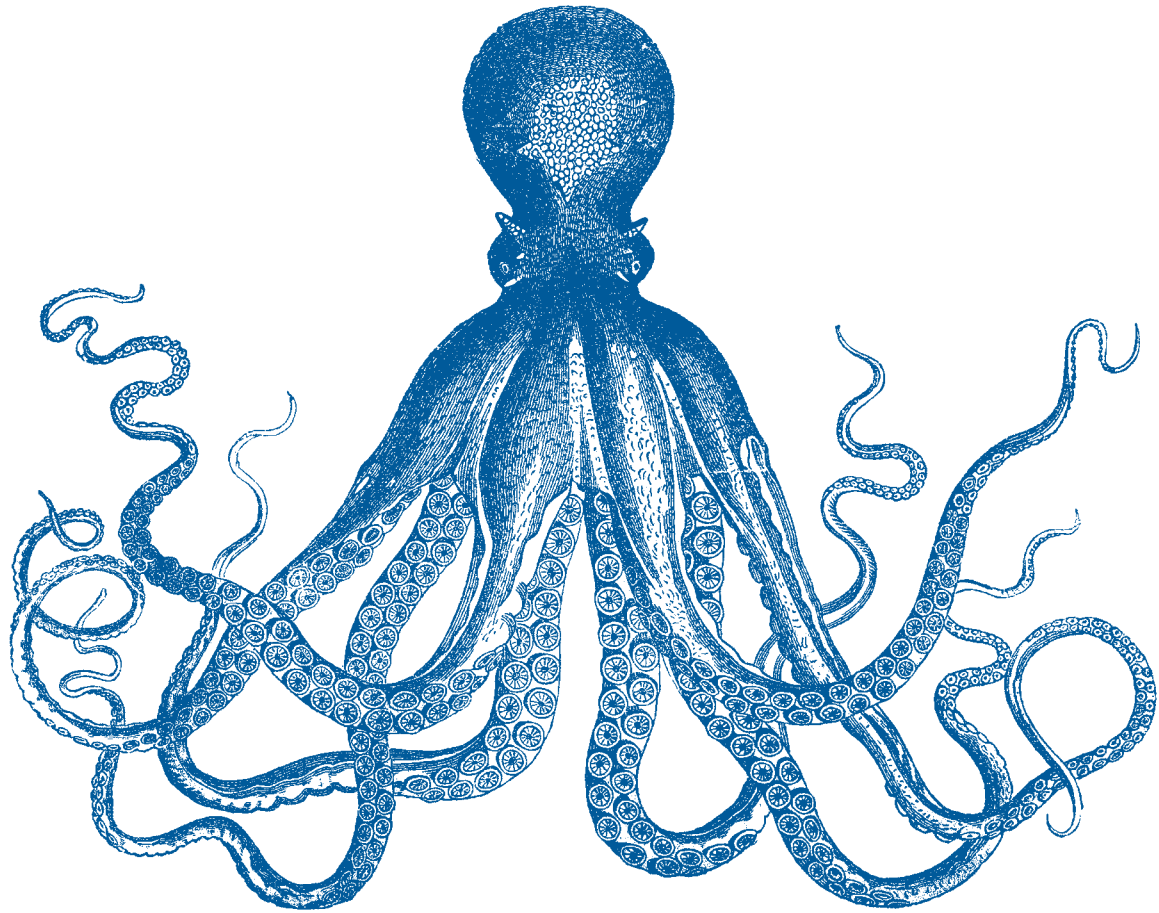



# FESTIVAL DEL MARE

info: [festivaldelmare.unige.it](http://festivaldelmare.unige.it)

Un'iniziativa di:



**Università  
di Genova**  
FREQUENTA IL FUTURO

In collaborazione con:

Comune di Genova / Camera di Commercio di Genova / Acquario di Genova / Costa Edutainment / Galata Museo del Mare / Mu.MA Istituzione Musei del Mare e delle Migrazioni / Associazione Amici dell'Acquario / Associazione Promotori Musei del Mare e della Navigazione / Porto Antico di Genova Spa / Il Secolo XIX / Primocanale / Radio Babboleo

Con la partecipazione di:

Accademia Ligustica di Belle Arti / Archivio di Arte Contemporanea / Arpal / CERN / CETENA Gruppo Fincantieri / CNR / Coldiretti / Comsubin – Marina Militare / Fondazione CIMA / INFN / INGV / Istituto Idrografico della Marina / Marina Militare / Museo di Archeologia Ligure / Nucleo Carabinieri Subacquei Genova / Osservatorio Astronomico del Righi / Solidarietà e lavoro S.C.S / Sovrintendenza per i Beni Archeologici / UCINA – Confindustria nautica